



THE WORLD LEADER IN  
FUME EXTRACTION TECHNOLOGY

# AD 2000 iQ

GUIDE D'UTILISATION



## Table des matières

1

- 01 Aperçu du système d'extraction iQ (avant)
- 02 Aperçu du système d'extraction iQ (arrière)
- 03 Aperçu de l'écran LCD

2

- 01 Remarques importantes sur la sécurité
- 02 Symboles de sécurité

3

- 01 Déballage et positionnement de l'appareil

4

- 01 Méthodes de captage des particules
- 02 Raccordement électrique
- 03 Caractéristiques en option
- 04 Caractéristiques en option (suite)

5

- 01 Activer l'extracteur / Changer les unités d'affichage
- 02 Réglage du débit d'air
- 03 Réglage automatique débit d'air (uniquement lors de la première installation)

6

- 01 Entretien de l'appareil / Remplacement du préfiltre
- 02 Remplacement du filtre combiné

7

- 01 Caractéristiques du l'affichage iQ / Alarmes visuelles
- 02 Alarmes visuelles (suite)
- 03 Connectivité USB / Transfert USB
- 04 Téléchargement USB
- 05 Informations recueillies par USB

8

- 01 Indication de panne / Codes d'erruer

9

- 01 Consommables / Élimination des filtres

10

- 01 Caractéristiques de l'AD 2000 Iq

# Aperçu



iQ

1 01

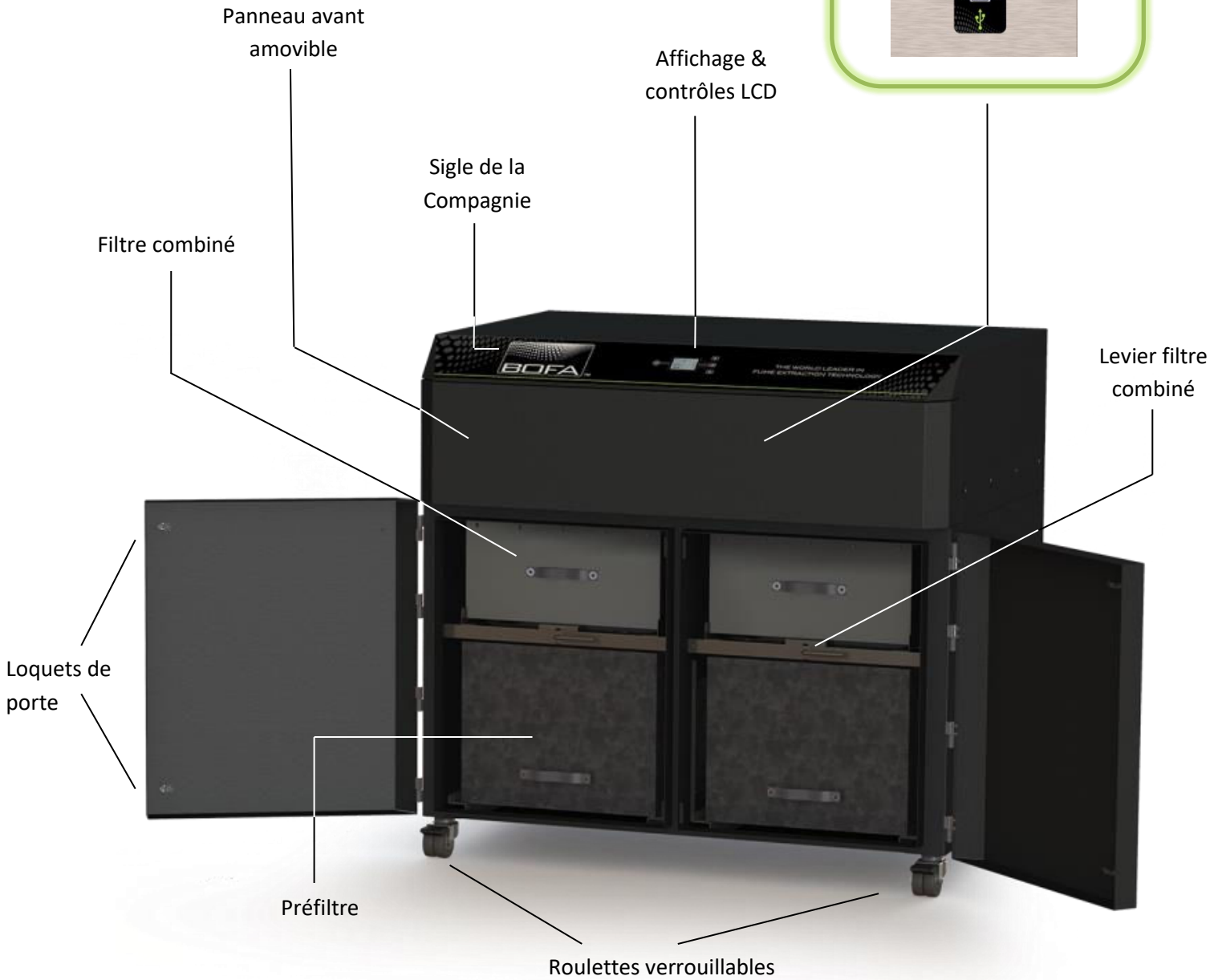

# Aperçu



1 02

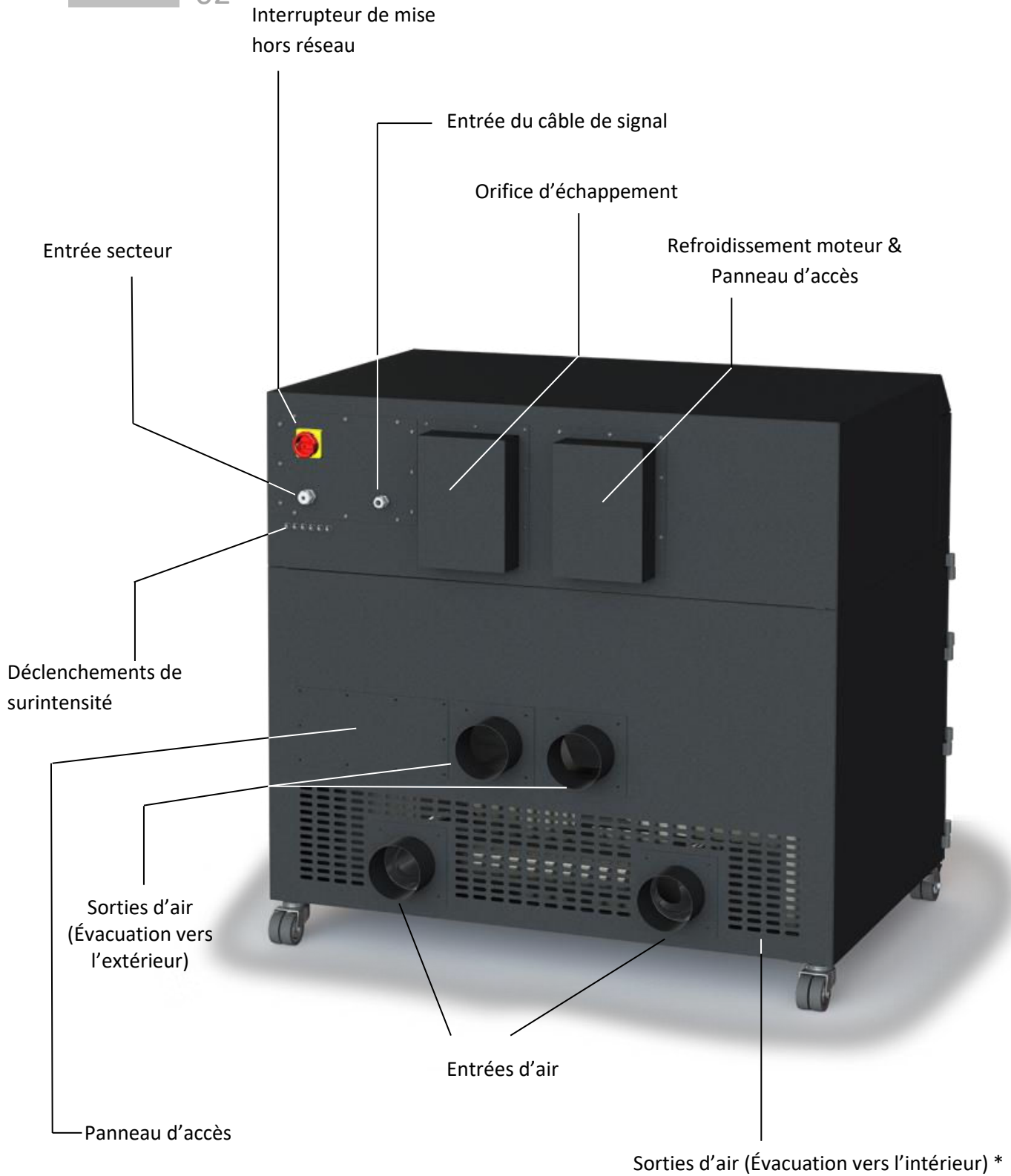

\*Les sorties d'air peuvent être configurées à partir de la sortie du robinet ou par la grande grille figurant en bas du Système AD2000 iQ.

# Aperçu

1

03

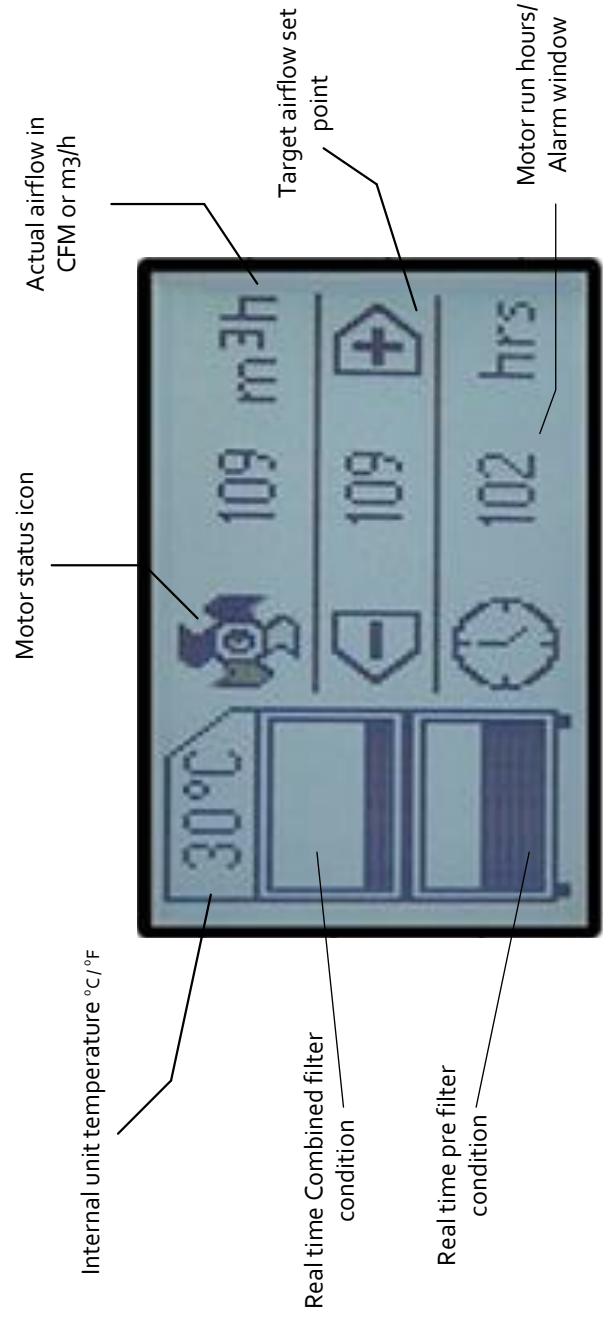
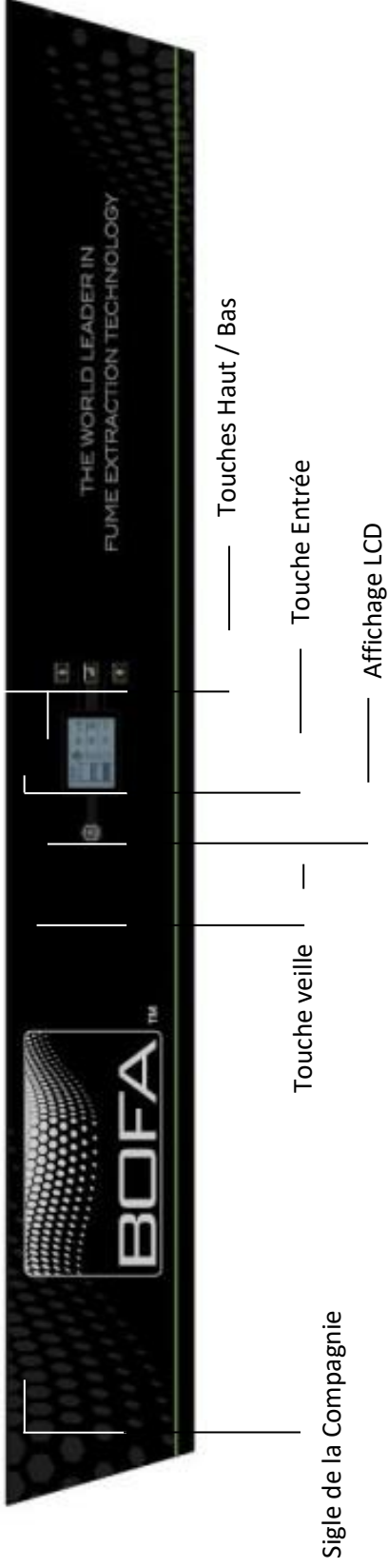

# Consignes de sécurité



## Remarques importantes sur la sécurité

À propos des symboles utilisés sur l'extracteur et auxquels il est fait référence dans ce guide.



Danger

Revoit à un danger imminent. Si le danger n'est pas évité, il peut entraîner la mort ou de graves blessures (mutilation). Veuillez consulter le guide quand ce symbole est affiché.



Avertissement

Revoit à une situation potentiellement dangereuse. Si elle n'est pas évitée, elle peut entraîner la mort ou de graves blessures. Veuillez consulter le guide quand ce symbole est affiché.



Prudence

Revoit à une situation potentiellement nuisible. Si elle n'est pas évitée, des dommages pourraient être causés au produit ou à son environnement.



Important (Se référer au guide)

Revoit à des conseils sur le maniement de l'appareil et à d'autres informations particulièrement utiles. Il n'est pas question de situation dangereuse ou dommageable. Se référer au guide dès qu'apparaît ce symbole.

## Sécurité électrique

Le système AD2000 iQ a été conçu pour répondre aux exigences de sécurité de la Directive Basse Tension 2006/95/EC (ex 73/23/EEC).

## Avertissement

Pendant l'utilisation avec le compartiment pompe/moteur ouvert, des composants sous tension à 230/115 volts sont accessibles. Veuillez vous assurer que les règles du travail avec des composants sous tension sont toujours respectées.

## Important

Pour réduire les risques d'incendie, d'électrocution ou de blessures :

1. Toujours couper l'alimentation secteur avant d'enlever le panneau d'accès pompe/moteur.
2. Utiliser cet appareil uniquement tel que décrit dans ce guide.
3. À ne brancher que sur une prise avec mise à la terre.

## Risques pour les yeux, le système respiratoire et la peau

Une fois utilisés, les filtres du système AD2000 iQ peuvent contenir un mélange de particules dont la taille peut être inférieure au micron. Quand les filtres usagés sont déplacés, certaines particules peuvent se retrouver en suspension dans la zone de respiration ou les yeux de l'opérateur. De plus, en fonction des substances travaillées au laser, les particules peuvent provoquer des irritations cutanées.

**Cet appareil ne doit pas être utilisé lors de processus générant des étincelles de matériaux inflammables ou avec des poussières et gaz explosifs sans que des précautions supplémentaires ne soient mises en place.**

**Prudence : Toujours s'équiper d'un masque, de chaussures de sécurité, de lunettes et de gants pour changer les filtres usagés.**

## Choix du charbon

Veuillez remarquer que le support au sein du filtre anti-gaz équipant le AD 2000 iQ peut absorber un grand nombre de composés organiques. Il appartient néanmoins à l'utilisateur de s'assurer qu'il est adapté à l'usage spécifique qu'il veut en faire.

## Service Technique BOFA

En cas de problème avec votre AD PVC iQ, ou s'il affiche un code d'erreur, veuillez consulter la section 8 dépannage de ce guide. Si le problème persiste, veuillez :

- consulter notre site internet [www.bofa.co.uk](http://www.bofa.co.uk) pour une aide en ligne.
- ou entrer en contact avec le service d'assistance au **+44 (0) 1202 699 444**, du lundi au vendredi, 9h-17h.  
Email: [Technical@bofa.co.uk](mailto:Technical@bofa.co.uk)

## Numéro de série

Pour référence ultérieure, complétez les cases ci-dessous. Le numéro de série de votre iQ se trouve sur l'étiquette apposée sur le côté ou l'arrière de l'appareil. N° de série:

		/	A	D	-	2	0	0	0	I	Q	-				
--	--	---	---	---	---	---	---	---	---	---	---	---	--	--	--	--

# Consignes de sécurité



## Symboles d'Avertissement et d'Information

La liste suivante passe en revue les symboles utilisés sur votre appareil AD2000 IQ.

### Lunettes de sécurité, gants & masque



Où : sur l'avant du filtre.

Signification : Lunettes de sécurité, gants et masques doivent être utilisés quand on manipule des filtres usagés.

### Symbole Ne pas couvrir



Où : Panneau d'accès arrière inférieur et côté gauche de l'appareil, sous le port du capteur.

Signification : Ne pas recouvrir les fentes ou trous d'aération figurant à proximité du symbole.

### Danger électrique



Où : Panneaux d'accès supérieur et inférieur et panneau d'accès du moteur interne.

Signification : Le retrait des panneaux où figure ce symbole peut amener en contact avec des composants sous tension.

### Symbole d'avertissement



Où : En haut, à gauche sur le panneau d'ouverture avant.

Signification : L'alimentation doit être coupée avant que le panneau où figure ce symbole ne soit ouvert/enlevé.

## Étiquette du numéro de série



Où : En haut, à droite sur le côté droit du panneau.

Signification : Plusieurs types de renseignements figurent sur ces étiquettes, dont :

- Nom de la Société, adresse & numéro de contact
- Modèle d'extracteur
- Numéro de série de l'appareil
- Plage de tension de fonctionnement
- Intensité de courant maximale
- Fréquence de fonctionnement
- Année de fabrication
- Marques d'homologation/logos

**REMARQUE** : Si la méthode d'utilisation de l'équipement diffère de celle décrite par le fabricant, la protection assurée par l'équipement risque d'être altérée.

### Avertissement risque d'incendie

Dans l'éventualité peu probable où une braise enflammée ou une étincelle serait entraînée dans l'extracteur, les filtres pourraient s'enflammer. L'incendie subséquent serait sans doute circonscrit à l'extracteur mais les dommages subis par l'appareil pourraient être conséquents.

Il est donc essentiel de minimiser les risques d'un tel incident en procédant à une évaluation adéquate du risque pour déterminer:-

- a) Si une protection anti-incendie supplémentaire doit être installée.
- b) Les procédures de maintenance appropriées pour prévenir tout dépôt de débris qui pourraient s'enflammer.

Cet appareil ne doit pas être utilisé lors de processus engendrant des étincelles, avec des poussières et des gaz explosifs ou avec des particules pyrophoriques (qui s'enflamment spontanément) sans la mise en œuvre de précautions supplémentaires.

Il est essentiel que les buses ou autres outils d'extraction de fumées, les flexibles et la tuyauterie soient nettoyés régulièrement pour empêcher l'accumulation de tout débris qui pourrait s'enflammer.

## Avant l'installation

3 01

### Retrait de l'emballage intérieur & positionnement de l'appareil

Avant l'installation, vérifiez que l'appareil n'a pas été endommagé. L'appareil doit être entièrement déballé avant d'être branché sur le secteur.

**Veillez lire toutes les instructions décrites dans ce guide avant d'utiliser cet extracteur.**

1. Déplacez l'appareil jusqu'à l'endroit où il va être installé et sortez-le de son emballage. **Cet appareil doit être installé dans une pièce bien ventilée.**
2. Ouvrez la porte avant et débarrassez le centre de l'appareil de la mousse protectrice.



### Prudence

En raison de son poids, l'extracteur doit être manipulé en utilisant un appareil de levage approprié et avec les précautions de sécurité qui s'imposent. (Consulter l'Annexe pour les détails concernant le poids de l'appareil)

Assurez-vous qu'il y aura bien un espace de 0,5m autour des fentes d'aération pour que l'air puisse circuler suffisamment.

3. Une fois l'appareil positionné, verrouillez les deux roulettes avant.

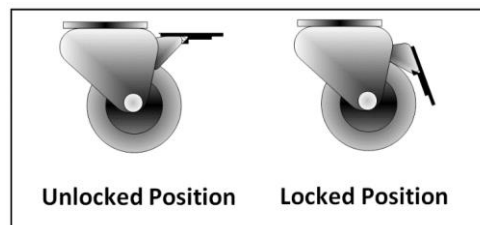

### Prudence

Ne bloquez ni ne couvrez les fentes d'aération de l'appareil car cela réduirait fortement la circulation d'air et pourrait endommager l'appareil.

### Prudence



En aucun cas le/s orifice(s) d'échappement ne doit/doivent être couverts sous peine de limiter la circulation d'air et de provoquer une surchauffe.

4. Vérifiez que les filtres sont insérés correctement avant de refermer la porte et de la verrouiller.

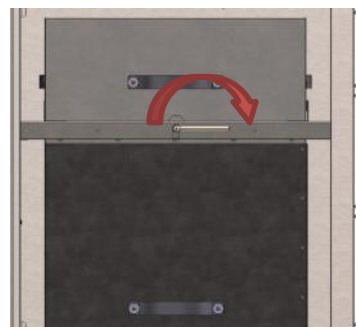

### Vis de fixation du panneau avant

Avant d'enlever le panneau avant, il faut retirer la vis de fixation située dans le coin supérieur droit du compartiment du filtre de droite.

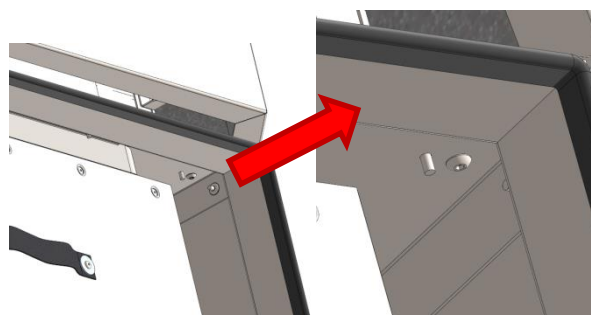



# Installation

## 4 01

L'appareil AD2000 iQ a été conçu pour évacuer et filtrer les émanations résiduelles des processus de fabrication qui peuvent contenir des particules et des gaz nocifs. Ces substances dangereuses sont captées par un système de filtration à plusieurs niveaux puis l'air épuré est renvoyé dans le milieu ambiant.

### Méthodes de captage des fumées

Les fumées sont en général captées par 1 des 3 méthodes suivantes.

- Bras flexible / Buse
- Boîtiers
- Coffrets

### Procédures générales pour une installation réussie

- Réduisez la longueur des conduits au minimum
- Évitez d'imprimer aux conduits des angles trop serrés
- Évitez de trop nombreux angles et tours
- Utilisez un conduit au diamètre important si possible
- Positionnez l'outil de captage aussi près que possible du repère. (sur les chaînes grande vitesse, positionnez l'outil de captage légèrement en aval)

### Extraction avec bras flexible & buse

Le bras qui reste immobile doit être monté le plus près possible du repère en utilisant des attaches en U. Dévissez le connecteur enfichable à l'opposé du flexible. Coupez le flexible pour l'adapter à la distance de connexion à l'extracteur et emboîtez-le sur l'arrivée de l'extracteur.

L'air de purge doit être limité au minimum, quand c'est possible, pour éviter tout échappement de fumée par la buse.

Les chaînes d'embouteillage rapide peuvent nécessiter des pelles et buses plus grandes en raison des turbulences créées par la vitesse des bouteilles.

### Produits en mouvement

Dans les cas où le produit à marquer passe devant un laser

stationnaire, la buse de captage doit être installée aussi près que possible de la zone de marquage, en aval du produit.

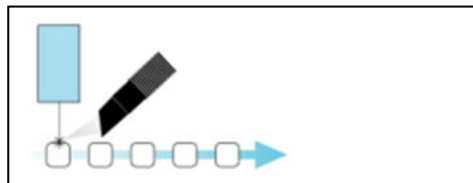

### Boîtiers

Le flexible et la buse d'extraction peuvent être fixés au boîtier autour de la zone de marquage à condition que le point d'extraction soit entre 50 et 75mm du point de marquage.

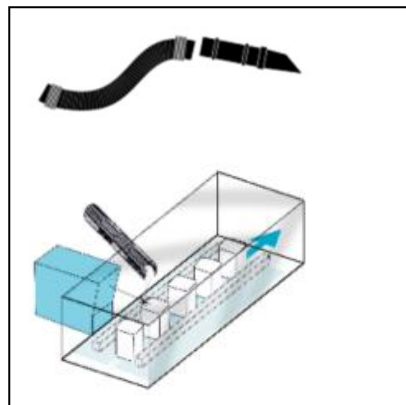

### Coffrets

En général, les coffrets sont équipés d'un robinet de 75mm ou 100mm pour l'extraction des fumées. Pour un rendement optimal, utilisez un flexible du même diamètre que le robinet et réduisez l'extrémité de l'extracteur si besoin. **Le flexible doit être aussi court que possible.**

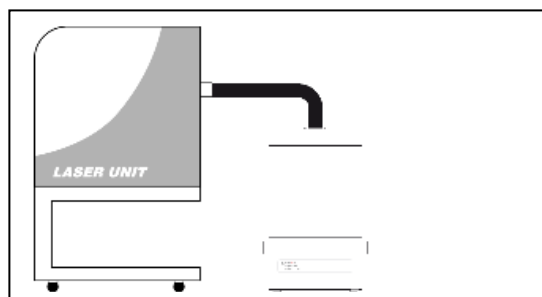

### Connexion à l'extracteur

**Toute la tuyauterie doit être installée et reliée à l'extracteur avant la mise en marche du système iQ.**

### Évacuer l'air filtré à l'extérieur

Si vous l'avez exigé, votre extracteur iQ est équipé d'un robinet sur l'orifice d'échappement. Cela permet d'y relier le tuyau d'échappement. Il faut limiter les conduits pour réduire toute contre-pression dans le système.

# Installation

## 4 02

### Caractéristiques

Dimensions : Hauteur 1277mm Profondeur 1011mm Largeur 1351mm

Poids : 340Kg

Tension : 415V

Fréquence : 50/60Hz

Courant pleine charge : 16A (RU Phase) 28A (RU Neutre)

(Consulter l'étiquette du numéro de série pour de plus amples renseignements)

Capacité : 2500m<sup>3</sup>/h

### Raccordement au secteur

Veuillez suivre les spécifications ci-dessus lors du choix de la prise d'alimentation électrique pour le système iQ, assurez-vous que l'alimentation convient avant de brancher le système iQ.



Vérifiez l'intégrité du câble d'alimentation, si le cordon est endommagé, l'extracteur ne doit pas être branché sur le secteur. Le cordon d'alimentation ne peut être remplacé que par un ingénieur BOFA dans la mesure où un test de sécurité électrique peut être nécessaire après le remplacement.



Le système iQ **DOIT** être branché sur une prise reliée à la terre.

**Si votre système iQ bénéficie d'options, veuillez consulter la section 4.03 avant de raccorder l'appareil à l'alimentation car des raccordements supplémentaires sont peut-être nécessaires.**

Branchez le câble d'alimentation sur une prise électrique isolée.

La prise de courant doit être située près de l'extracteur, elle

doit être facilement accessible pour être branchée/débranchée. Le câble doit être placé de façon à éviter tout risque de chute.



# Installation

## 4 03

### Caractéristiques en option

L'AD 2000 iQ peut être configuré pour s'adapter aux besoins du client. Ces options complémentaires doivent être discutées, réglées et installées avant la livraison.

**(Si vous n'êtes pas sûr des options qui équipent votre système iQ, veuillez prendre contact avec le vendeur en lui donnant le numéro de série de l'appareil, (Voir section 2 pour son emplacement), il pourra vous renseigner sur les options installées.**

### Option Arrêt / Marche à distance

Permet d'allumer ou d'éteindre l'extracteur à distance via un signal externe.

Cette option peut être configurée de 3 manières

- Tension d'entrée CC – Plage 12-24VCC
- Entrée contacts secs – contacts Ouvert / Fermé
- Commande prioritaire – Option Arrêt / Marche éteinte

**Remarque : Il convient de veiller au câblage correct du système pour que le système fonctionne convenablement.**

### Tension d'entrée CC

Dans cette configuration, les âmes Noire & Rouge du câble de signal (Voir section 1 pour l'emplacement) doivent être raccordées à une source d'alimentation CC connue et testée pour pouvoir allumer l'extracteur.

La plage de tension pour ce signal se situe entre 12 & 24VCC. Seules les tensions dans cette plage doivent être connectées. Des tensions hors de cette plage pourraient endommager de manière irréversible la carte du circuit imprimé interne.

**Câble rouge = V+**

**Câble noir = V-**

Lorsque la tension CC de l'appareil est correcte, le moteur démarre et maintient le débit défini (Voir section 5 pour savoir comment définir le débit) lorsque la tension est

coupée, le moteur ralentit puis s'arrête.

L'extracteur doit être allumé et ne pas être en veille (Voir section 5 sur l'allumage de l'appareil) pour que cette option fonctionne.

### Entrée contacts secs

Dans cette configuration, les âmes Noire & Rouge du câble de signal (voir section 1 pour l'emplacement) doivent être raccordées ensemble pour que l'extracteur puisse démarrer.

Lorsque les 2 câbles sont raccordés ensemble, le moteur démarre et maintient le débit d'air défini (voir section 5 pour savoir comment définir le débit), quand les 2 câbles sont déconnectés, le moteur ralentit puis s'arrête.

L'extracteur doit être allumé et ne pas être en veille (Voir section 5 sur l'allumage de l'appareil) pour que cette option fonctionne.

### Commande prioritaire

Permet à l'extracteur de fonctionner pleinement avec ou sans tension d'entrée CC ou d'entrée contacts secs.

Cette option peut être commutée en position Marche / Arrêt par un interrupteur installé sur le panneau interne d'accès au moteur (voir ci-dessous pour l'emplacement).

### Interrupteur en position "On"

Avec cette position, l'extracteur requiert un signal de départ (soit par tension d'entrée, soit par contacts secs, en fonction des caractéristiques souhaitées) pour activer le moteur à l'intérieur de l'extracteur.

### Interrupteur en position "Off"

Avec cette position, le moteur de l'extracteur fonctionne sans l'obligation d'un signal de départ externe. Cette option est pratique pour les ingénieurs qui conduisent des tests sur l'extracteur sans avoir besoin du signal laser/auxiliaire présent.

# Installation

## 4 04

### Signal filtre bloqué / défaillance système

Cette option permet au système iQ d'émettre un signal alertant l'utilisateur d'une défaillance de l'extracteur ou de l'obturation des filtres.

Cette option n'empêche pas directement l'extracteur de fonctionner correctement, mais la procédure que permet cette option doit être conclue de manière appropriée avant que le système iQ soit branché.

### Caractéristique de connexion

Ce signal est disponible via les âmes Vert & Blanc du câble de signal. Le système iQ fournit un signal contacts secs Ouvert / Fermé qui peut être connecté à une interface externe, une balise ou un dispositif d'alerte respectant les caractéristiques ci-dessous.

- Tension d'entrée maximale : 24V c.a.
- Intensité de courant maximale : 3A @ c.a. OU
- Tension d'entrée maximale : 24V c.c.
- Charge d'entrée maximale : 3A @ c.c.

### Configurations du signal filtre

Ce signal peut être configuré de 3 façons, décrites ci-dessous.

- Signal combiné (caractéristique standard)
- Signal séparé
- Signal inversé séparé

### Signal combiné

Dans cette configuration, les signaux Filtre bloqué & Défaillance système sont liés pour donner une seule sortie combinée.

Quand les filtres sont obstrués ou que le système iQ est défaillant (Consulter la section 8 pour Dépannage & Codes d'erreur) la connexion entre les câbles Vert & Blanc devient "Ouvverte"

Quand le système d'extraction fonctionne normalement, la

connexion entre les câbles Vert & Blanc est "Fermée"

### Signal séparé

Dans cette configuration, les signaux Filtres bloqués & Défaillance système seront séparés pour donner 2 signaux spécifiques.

Quand les filtres sont obstrués, la connexion entre les câbles Vert & Blanc est "Ouvverte".

Si le système iQ est défaillant (Consulter la section 8 pour Dépannage & Codes d'erreur) la connexion entre les câbles Bleu & Jaune est "Ouvverte".

Quand le système fonctionne normalement, la connexion entre les câbles (Vert / Blanc) & (Bleu / Jaune) est "Fermée".

### Signal inversé séparé

Dans cette configuration, la fonction du câble demeure la même que dans l'option **Signal séparé**, mais le signal donné est inversé.

Pour les filtres obstrués, la connexion entre les âmes du câble est "Fermée"

Pour les défaillances du système iQ, la connexion entre les âmes du câble est "Fermée"

Quand le système est OK, la connexion entre les âmes du câble est "Ouvverte"

# Fonctionnement

## 5<sub>01</sub>

### Mettre l'extracteur sous tension

Il y a 2 étapes à la mise sous tension de l'extracteur iQ. D'abord, l'interrupteur principal de mise hors réseau doit être mis en position "Marche" (Consulter la section 1 pour l'emplacement de l'interrupteur). L'appareil est alors en mode Veille, c'est indiqué par le bouton d'alimentation du panneau avant qui s'allume en Rouge.

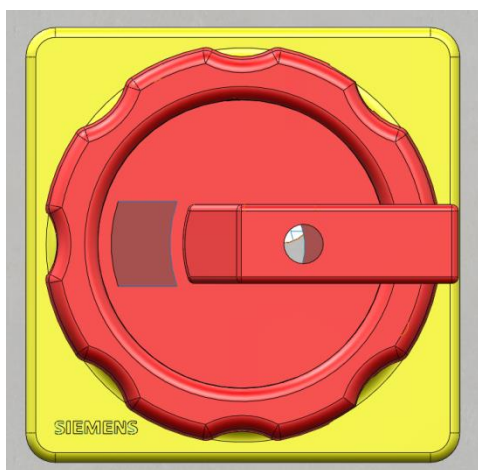

Pour démarrer l'extracteur, appuyez sur le bouton d'alimentation du panneau avant (consulter la section 1 pour l'emplacement de l'interrupteur), le bouton passe du Rouge ou Vert indiquant ainsi que l'appareil est désormais bien en marche.

Il est recommandé de laisser l'interrupteur arrière de mise hors réseau en position Marche et d'utiliser l'interrupteur de veille, sur l'avant, pour activer et désactiver l'extracteur.

### Standby

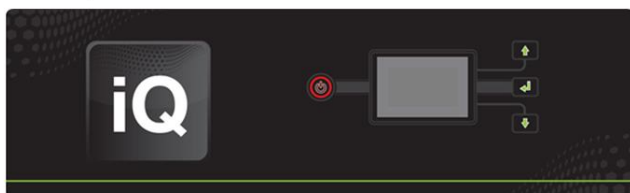

### On



### Changer les unités d'affichage

Les variantes de débit d'air et de température sont affichées de 2 manières.

1. La température est affichée en °C et le débit d'air en m<sup>3</sup>/h  
OU
2. La température est affichée en °F et le débit en pieds cubes par minute (CFM)

La valeur affichée peut être changée en appuyant sur la touche "Entrée" une fois.

1)

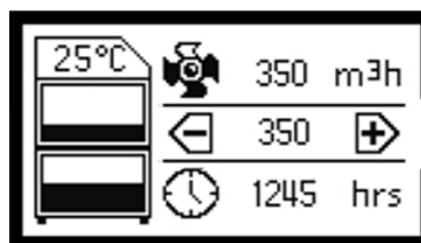

2)

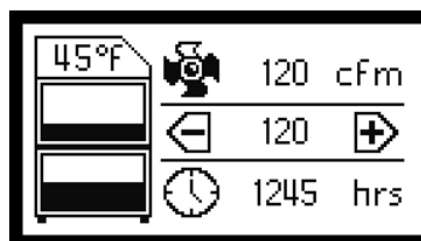

# Fonctionnement

## 5<sub>02</sub>

### Réglage du débit d'air

Le système iQ présente un contrôle automatique du débit. Ce qui permet à l'utilisateur de régler le débit d'air nécessaire, puis avec le temps, les filtres s'encrassant, la vitesse sera augmentée automatiquement pour compenser toute perte de performance engendrée par cette nouvelle restriction.



**L'extracteur et les conduits doivent être complètement installés avant de procéder au réglage du débit d'air.**

### Pour régler le débit d'air

(Le débit d'air peut être réglé entre 500 et 2500m<sup>3</sup>/h)

1. Appuyez et maintenez la touche (milieu) "Entrée" (Consulter la section 1 pour l'emplacement de la touche) pendant 3 secondes, ou jusqu'à ce que les 3 touches lumineuses clignotent en vert.
2. Relâchez la touche Entrée, le système iQ est alors en mode réglage. Appuyez sur les touches Up ou Down pour ajuster le débit d'air en conséquence. Le débit en temps réel est affiché sur l'écran LCD (consulter la section 1 pour les renseignements concernant l'affichage).
3. Une fois que vous avez le débit voulu, délaissez les contrôles, au bout de 10 secondes environ, les touches qui clignotaient vont s'allumer de manière permanente pour confirmer que le débit d'air est enregistré.

Le débit d'air réglé sera conservé pendant toute la durée de vie des filtres. Lorsque l'extracteur ne peut plus maintenir ce débit d'air, une alarme se mettra en route et l'affichage indiquera le filtre à changer.

1)



2)



3)



## Fonctionnement

### 5<sub>03</sub>

#### Réglage automatique du débit d'air (seulement lors de la première installation)

Au moment du premier réglage du débit d'air de votre appareil, l'iQ détectera si le débit d'air désiré est réalisable avec l'installation raccordée à l'extracteur.

Si l'installation engendre trop de restrictions pour atteindre le débit d'air désiré, l'option Réglage Automatique sera activée. Les étapes de la procédure sont indiquées ci-dessous.

1) Les 3 touches clignoteront en Rouge parallèlement au réglage du débit d'air sur l'écran LCD.

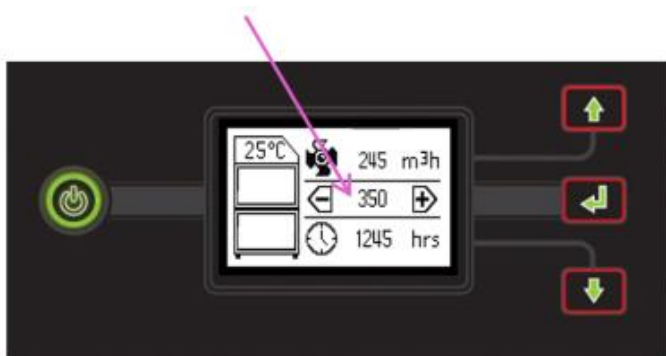

2) Le réglage du débit d'air sur l'écran diminuera pour afficher le débit le plus élevé qui peut être atteint.

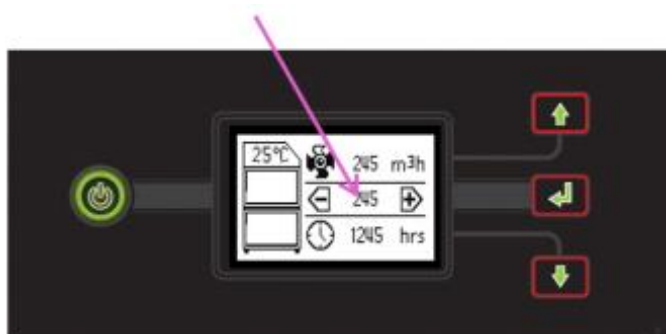

3) Le débit d'air se stabilisera et les touches passeront au vert pour indiquer que le débit est réglé.

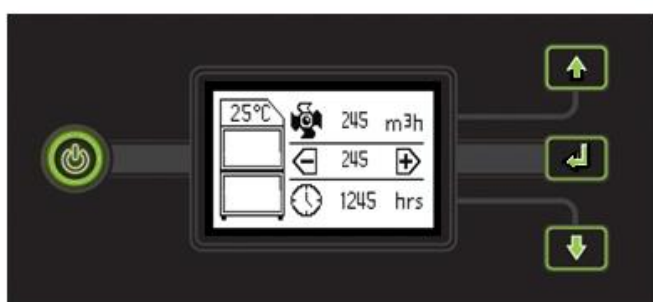

# Maintenance

## 6<sub>01</sub>

### Maintenance Royaume-Uni

La règle 9 de la réglementation COSHH impose, d'un point de vue légal, que tous les systèmes de ventilation locale par aspiration soient inspectés de manière minutieuse et testés au moins une fois tous les 14 mois (en général une fois par an). Le code de pratique approuvé recommande une inspection visuelle hebdomadaire.

COSHH exige que l'inspection annuelle et le test soient réalisés par une personne compétente qui documente les résultats et les inscrit dans un carnet technique.

Prenez contact avec le vendeur pour plus de renseignements concernant l'inspection et la certification.

### Maintenance générale

La maintenance côté utilisateur se limite au nettoyage de l'appareil et au remplacement des filtres, seuls les techniciens de maintenance formés par le fabricant sont autorisés à tester les pièces et à les remplacer. Un travail non autorisé ou l'utilisation non autorisée de filtres de remplacement peuvent aboutir à une situation à risque et/ou endommager l'appareil d'extraction et cela annulera la garantie du fabricant.

### Entretien de l'appareil

L'appareil doit être nettoyé avec un nettoyant inox prévu à cet effet, conformément aux recommandations du fabricant.

Le nettoyage des appareils dont le revêtement est à base de peinture en poudre peut s'effectuer avec un chiffon humide et un détergent non corrosif, ne pas utiliser de produit abrasif qui endommagerait la finition.

Les sorties et entrées de refroidissement doivent être nettoyées une fois par an pour éviter que la poussière ne s'accumule et ne provoque une surchauffe de l'appareil.

### Remplacement des filtres

Le système iQ surveille en permanence l'état de chaque filtre. Lorsque les filtres s'encrassent, l'écran LCD affiche les

symboles pertinents. (voir la section 1 pour les détails de l'écran LCD). Chaque symbole de filtre se remplit par palier de 5%, quand l'icône d'un filtre est pleine, il faut changer ce filtre.

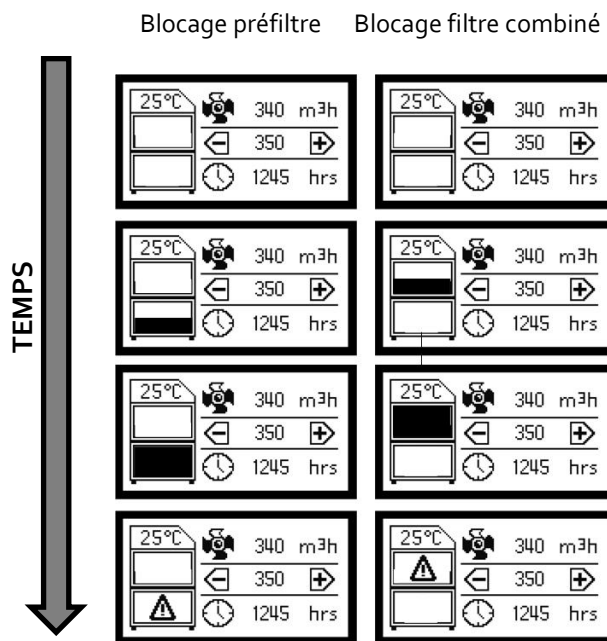

Les changements de filtre doivent être répertoriés sur une fiche par l'utilisateur.

Les filtres nécessitent l'attention quand l'écran montre l'icône de filtre bloqué/le signal de sortie de filtre (s'il est présent) ou quand l'extracteur n'aspire plus les fumées avec efficacité.

Tous les filtres sont testés selon la norme EN1822. Un certificat de conformité pour chaque filtre est disponible sur demande.

Il est recommandé de conserver un jeu de filtres disponibles sur place pour éviter que l'appareil ne reste indisponible trop longtemps. Les numéros de référence pour les filtres de remplacement figurent sur les filtres dont est équipé votre système.

Pour éviter tout risque de surchauffe, les appareils ne doivent pas fonctionner si le filtre est encrassé ou si les entrées et sorties sont obstruées par la poussière.

### Indication blocage du filtre à 75%

Quand les filtres sont encrassés à 75% les touches sur l'avant de l'extracteur passent du Vert à l'Orange et s'il en est équipé, le système iQ émettra un signal. À ce stade, il est recommandé d'avoir des filtres de remplacement disponibles car le changement devra être effectué sous peu.



# Maintenance

## 6 02

### Remplacement des préfiltres

Les préfiltres doivent être changés quand l'écran clignote entre les 2 images ci-dessous, à ce stade, les touches s'allument en Rouge et si l'appareil est équipé de l'option, le signal filtre bloqué sera émis. Les deux préfiltres doivent être remplacés.



Pour enlever et remplacer les préfiltres, suivez la procédure indiquée. **(Les deux préfiltres doivent être changés en même temps)**

1. Coupez l'alimentation électrique de l'extracteur.
2. Enlevez les clips sur l'avant de l'appareil et ouvrez la porte.
3. Le préfiltre est le plus bas des 2 filtres (voir la section 1 pour l'emplacement des filtres), en utilisant la manette située devant le filtre, retirez-le de l'appareil.
4. Une fois enlevés, il est recommandé d'enfermer les filtres usagés dans un sac.
5. Insérez le nouveau filtre en position en vous assurant que tout est bien positionné sur le robinet à l'arrière de l'appareil.
6. Fermez la porte et remettez les 2 loquets.
7. Répétez la manœuvre pour l'autre préfiltre situé dans le compartiment adjacent.

### Remplacement du filtre combiné

Le filtre combiné doit être changé quand l'écran clignote entre les 2 images ci-dessous, à ce stade, les touches s'allument en Rouge et si l'appareil est équipé de l'option, le signal filtre bloqué sera émis. Les deux filtres combinés doivent être changés en même temps.



Pour enlever et remplacer les filtres combinés, suivez la procédure indiquée. **(Les deux filtres combinés doivent être changés en même temps)**

1. Coupez l'alimentation électrique de l'extracteur.
2. Enlevez les clips sur l'avant de l'appareil et ouvrez la porte.
3. Le filtre combiné est le plus haut des 2 filtres (voir la section 1 pour l'emplacement du filtre), faites pivoter le levier sous le filtre de 180° pour abaisser le filtre combiné.
4. En utilisant la manette située devant le filtre, retirez-le de l'appareil en prenant soin de le soutenir car une fois libéré, il est assez lourd.
5. Une fois enlevés, il est recommandé d'enfermer les filtres usagés dans un sac.
6. Faites glisser le filtre neuf à sa place jusqu'au bout.
7. Faites pivoter le levier de 180° pour amener le filtre en position.
8. Fermez la porte et remettez les 2 clips.
9. Rebranchez l'alimentation
10. Répétez la manœuvre pour l'autre filtre combiné situé dans le compartiment adjacent.

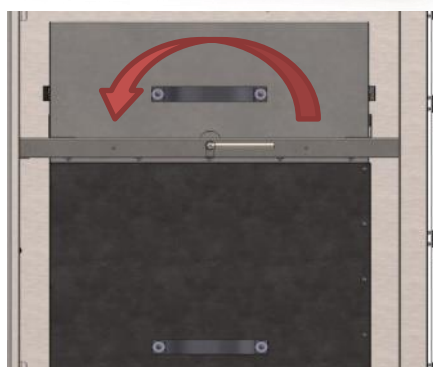

Les deux filtres **DOIVENT** être en place lorsque l'extracteur est en route, si le filtre combiné n'est pas installé correctement, le système iQ empêchera le démarrage du moteur.

# Affichage Système iQ

## 7<sub>01</sub>

### Caractéristiques de l'affichage iQ

L'écran iQ peut afficher toutes les pannes susceptibles d'affecter l'appareil. L'image ci-dessous montre un exemple des icônes de panne qui peuvent apparaître sur la fenêtre d'alarme de l'écran LCD.

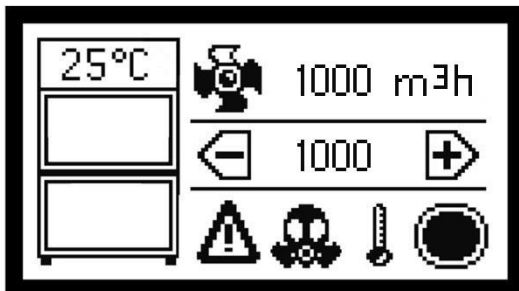

### Alarmes visuelles du système iQ

Le système iQ peut afficher de nombreuses représentations visuelles des alarmes sur l'écran LCD. Les représentations visuelles, leurs significations et les solutions sont détaillées ci-dessous. Toutes les alarmes déclencheront le signal d'alarme d'interface du système et l'avertisseur sonore intégré, s'il en est équipé et qu'il est activé.

### Alarme surchauffe

Si le système iQ détecte une température interne supérieure à 60°C, il arrêtera automatiquement l'extracteur pour éviter tout dommage sur ses composants.

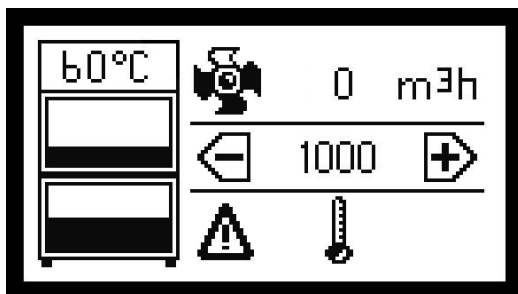

Une fois que la température interne aura diminué de 5°C, l'extracteur pourra redémarrer.

Pour redémarrer l'extracteur après une alarme de surchauffe, l'appareil doit être mis en mode veille puis remis sous tension.

### Alarme tuyau obstrué

Le système iQ est équipé d'une alarme tuyau obstrué à 2 niveaux.

- Obstruction partielle du tuyau
- Obstruction totale du tuyau

### Alarme obstruction partielle du tuyau

Cette alarme s'active lorsque le système iQ détecte une obstruction partielle dans l'installation. Le système iQ interprète une obstruction partielle comme un pic de vide dans le conduit mais c'est seulement une obstruction partielle car l'extracteur respecte le débit d'air programmé. À ce moment-là, il est normal d'entendre l'accélération de la vitesse du moteur. L'obstruction doit persister dans le conduit pendant plus de 5 secondes avant que l'alarme fonctionne.

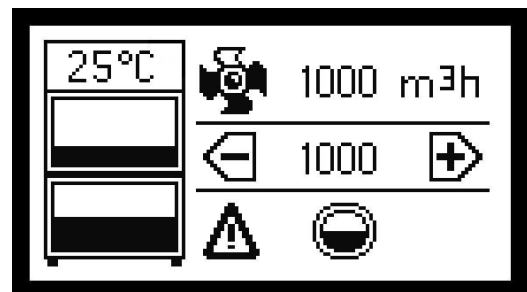

### Obstruction totale du tuyau

Cette alarme s'active lorsque le système iQ détecte une obstruction totale dans l'installation. Le système iQ interprète une obstruction totale comme un pic de vide dans le conduit et considère que l'obstruction est totale car l'extracteur ne peut respecter le débit d'air programmé dans ces conditions.

À ce moment-là, il est normal d'entendre l'accélération de la vitesse du moteur. L'obstruction doit persister dans le conduit pendant plus de 5 secondes avant que l'alarme fonctionne.

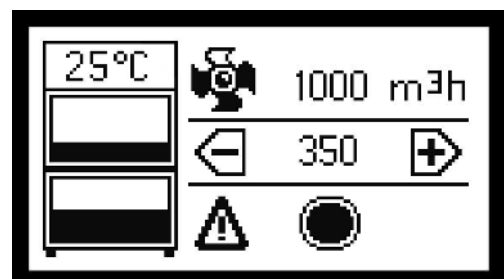

Pour remédier à l'obstruction, coupez l'alimentation électrique de l'appareil, enlevez le tuyau flexible, enlevez ce qui l'obstrue et rattachez le tuyau comme il l'était précédemment.

## Affichage Système iQ



### Arrêt Détection de chaleur

Le système AD2000 iQ dispose de deux déclenchements intérieurs, un sur chaque compartiment de filtre. Ils y détectent la température. Si la température franchit les 55°C, alors l'extracteur coupe automatiquement le moteur et affiche le symbole ci-dessous.

Si ce symbole s'affiche, il faut couper l'alimentation secteur et inspecter entièrement l'appareil pour tout signe d'élévation de la température. (y compris l'intérieur des préfiltres)

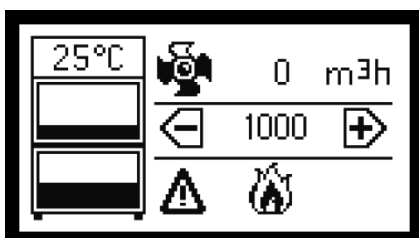

Une fois que l'appareil peut être remis sous tension en toute sécurité et que la température interne est tombée sous 50°C, les déclenchements thermiques réinitialisés. Pour le faire, suivez la procédure indiquée ci-dessous.

1. Débranchez l'alimentation de l'extracteur.
2. Ouvrez la porte avant & retirez le filtre combiné.
3. Repérez la découpe circulaire sur l'étagère, à l'avant de l'appareil.
4. À l'intérieur de cette découpe se trouve un petit bouton rouge qui peut alors être ré-enfoncé.
5. Remplacez le filtre combiné, fermez la porte avant et rebranchez l'alimentation secteur.

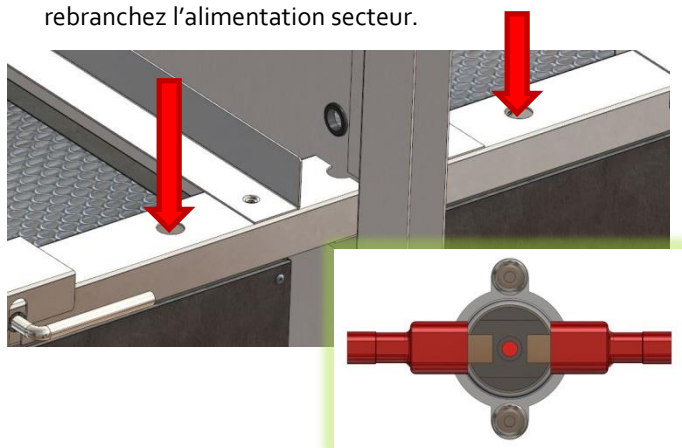

### Surveillance du filtre gaz (Détection COV)

L'AD2000 iQ est équipé d'un détecteur de COV (Composés Organiques Volatils), les gaz d'échappement de l'extracteur seront donc constamment surveillés.

Si le niveau de COV détectés dans les échappements excède le niveau en PPM (parties par million) prédéfini par BOFA, alors l'alarme Gaz se déclenchera et affichera l'icône en forme de masque à gaz montrée ci-dessous.

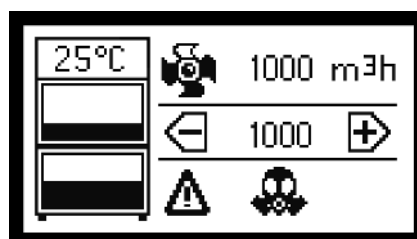

### Retirer l'avertissement Alarme Gaz

L'option COV permet de parfaitement surveiller le fonctionnement de la partie charbon du filtre combiné. Quand le charbon arrive à saturation, le détecteur COV se déclenche. L'alimentation de l'extracteur doit alors être coupée et un filtre combiné neuf installé. L'alarme s'arrête dès qu'un filtre neuf est installé.

### Option En Toute Sécurité

Pour assurer la protection du personnel et éviter d'endommager l'appareil, le système iQ stoppera automatiquement la machine au bout de 5 secondes si aucun filtre combiné n'est détecté. L'absence de filtre combiné engendre l'arrêt du moteur et les indications affichées seront celles figurant ci-dessous.



Pour résoudre le problème, coupez l'alimentation de l'appareil, installez le filtre combiné (voir la section 6.02) et rebranchez l'extracteur.

# Affichage Système iQ

7 03

## Connectivité USB

Le système iQ est équipé d'un périphérique USB qui a une double fonction, comme indiqué ci-dessous.

- Dupliquer les réglages iQ
- Télécharger les données iQ

### Dupliquer les réglages iQ (Transfert USB)

La fonction de transfert USB a été conçue pour les clients ayant plusieurs extracteurs et un ensemble de paramètres précis qu'ils veulent répliquer d'un appareil iQ à l'autre. La procédure pour dupliquer les réglages est indiquée ci-dessous.

1. Demandez le fichier sur clé USB au vendeur (si les spécifications ont été pré-arrangées avec le vendeur)  
Ou téléchargez les réglages d'origine à partir de votre appareil iQ modèle (**Capacité max clé USB 4GB**)
2. Téléchargez ce fichier sur une clé vierge
3. Mettez le système iQ en mode veille (Touche alimentation de l'avant allumée en Rouge)
4. Insérez la clé dans le port USB
5. L'écran LCD affiche "upload" (transfert), appuyez sur la touche correspondante
6. L'écran montre une barre de progression et quand c'est terminé une "Coche"
7. La clé USB peut être retirée de l'appareil et l'extracteur rebranché



En cas d'échec de la procédure de transfert via USB, l'écran affichera le symbole ci-contre.



# Affichage Système iQ

## 7 04

### Télécharger les données iQ (Téléchargement USB)

Cette option permet au client de télécharger toutes les données enregistrées dans le système iQ, les informations permettant de conserver des relevés du fonctionnement du système iQ. C'est aussi très utile à l'équipe technique quand elle doit résoudre des problèmes liés au système d'extraction. La liste suivante indique les informations disponibles dans le journal des événements.

### Téléchargement des données iQ

Pour télécharger les informations à partir du système iQ, veuillez suivre la procédure indiquée ci-dessous.

1. Avoir une clé USB (**Capacité max clé USB 4GB**)
2. Mettez le système iQ en mode veille (Touche alimentation de l'avant allumée en Rouge)
3. Insérez la clé dans le port USB
4. L'écran LCD affiche "download" (téléchargement), appuyez sur la touche correspondante
5. L'écran montre une barre de progression et quand c'est terminé une "Coche"
6. La clé USB peut être retirée de l'appareil et l'extracteur rebranché



En cas d'échec de la procédure de téléchargement via USB, l'écran affichera le symbole ci-contre.

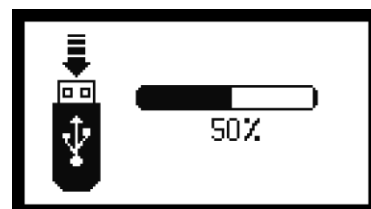

# Affichage Système iQ



Le système iQ prend un instantané du rendement du système toutes les 15 minutes ou si un ajustement est apporté ou une alarme déclenchée.

Certaines des informations saisies figurent ci-dessous.

- **Date**
- **Heure**
- **Débit d'air**
- **Point de consigne débit d'air**
- **% obstruction du préfiltre**
- **% obstruction du filtre combiné**
- **% arrivée (restriction d'installation)**
- **Rendement du moteur**
- **Température interne**
- **Durée de fonctionnement**
- **Alarmes**
- **Pannes**

## Date & Heure

La date et l'heure seront réglées durant la phase de test avec le fabricant et réglées sur l'heure GMT.

## Débit d'air

Cette colonne montre le débit d'air de l'extracteur en temps réel.

## Point de consigne débit d'air

Montre le débit d'air souhaité par l'utilisateur, chaque ajustement est enregistré.

## % obstruction du préfiltre

L'écran indique l'obstruction du préfiltre par paliers de 5%, mais avec ce fichier téléchargeable, l'obstruction du préfiltre est mesurée au pourcentage exact de sa capacité totale.

## % obstruction du filtre combiné

L'écran indique l'obstruction du filtre combiné par paliers de 5%, mais avec ce fichier téléchargeable, l'obstruction du filtre combiné est mesurée au pourcentage exact de sa capacité totale.

## % arrivée (restriction d'installation)

Indique le pourcentage de la capacité du système iQ employé par cette installation (conduit), cette valeur augmenterait si l'arrivée ou le conduit se bouchaient.

## Rendement moteur

Indique le pourcentage auquel tourne le moteur pour atteindre le débit d'air voulu par l'utilisateur. Cette valeur augmente lorsque les filtres s'obstruent.

## Température interne

Indique la température interne de l'extracteur, le capteur est intégré au circuit imprimé, quand le capteur atteint 60°C, l'extracteur est arrêté, une entrée est enregistrée dans le journal des événements.

## Durée de fonctionnement

C'est un simple compteur d'heures qui démarre la première fois que l'utilisateur branche l'extracteur. Le compteur n'est activé que lorsque le moteur tourne.

## Alarmes

Si le système iQ rencontre un problème qui nécessite l'intervention de l'utilisateur, l'incident est classé dans les alarmes. Quand cela arrive, un code apparaît dans cette colonne, les principaux codes d'alarme sont listés ci-dessous.

Code	Signification
1	Porte ouverte
4	Alarme COV
16	Surchauffe
32	Arrivée partiellement obstruée
64	Arrivée totalement obstruée
128	Absence de filtre combiné
512	Panne de moteur
2048	Système bloqué à 100%
4096	Filtre combiné obstrué
8192	Préfiltre obstrué
16777216	Système bloqué à 75%

## Pannes

Cette colonne affiche un code si une panne est détectée avec le système iQ. Pour une analyse des pannes, veuillez prendre contact avec l'assistance téléphonique de BOFA.

## Dépannage



### Indication de panne

Le système iQ surveille intelligemment l'extracteur dans son ensemble. Dans le cas peu probable où un problème se manifesterait avec l'extracteur, veuillez lire cette partie du guide avant d'appeler l'assistance téléphonique.

Dans cette partie, figurent des détails sur toutes les pannes qui pourraient affecter le système, les pannes sont détaillées ci-dessous.

### Détection de panne moteur indépendant

Si l'extracteur tombe en panne et que la panne est liée à l'un des moteurs, alors l'icône moteur cessera de tourner et clignotera, le débit d'air indiquera 0 m<sup>3</sup>/h. La fenêtre de l'alarme affichera l'icône moteur et indiquera le moteur défaillant. (l'exemple ci-dessous montre une défaillance du moteur 1).

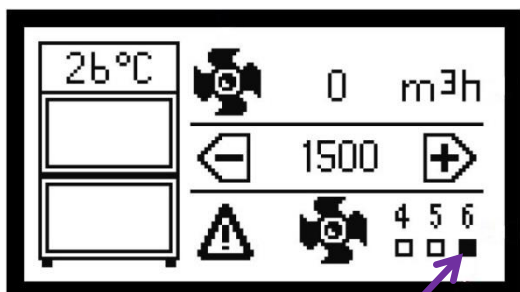
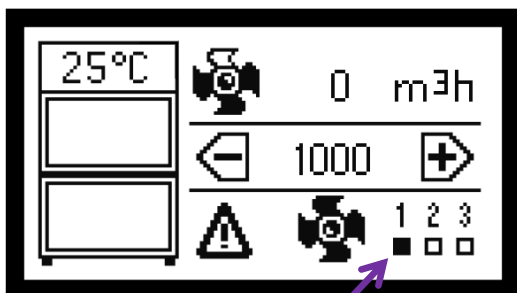

Si le symbole ci-dessus s'affiche, il faut couper l'alimentation de l'extracteur et des mesures doivent être prises pour changer le moteur.

### Alimentation interne

L'extracteur est équipé d'un transformateur interne qui produit 12V c.c. fournissant l'alimentation du système iQ. Si les touches du panneau frontal ne sont pas allumées ou opérationnelles, cela indiquerait un problème avec l'alimentation interne (si par ailleurs l'alimentation principale est en marche et la tension correcte).

Si l'alimentation est tombée en panne, des mesures doivent être prises pour changer le transformateur.

### Codes d'erreur sur l'affichage iQ

Le système iQ est capable d'auto-diagnostiquer des problèmes directement liés au système de surveillance. Les pannes sont identifiées par un numéro dans la fenêtre d'erreur de l'écran.



Dans le cas où un code d'erreur est affiché, veuillez prendre contact avec votre représentant local ou BOFA qui pourront diagnostiquer la panne et vous conseiller la solution la plus efficace.

### Diagnostic USB

Pour un journal des événements en "temps réel" des pannes de votre système iQ, veuillez consulter les sections 7.04 & 7.05 pour télécharger une analyse complète du système d'extraction.

# Pièces de rechange



## Pièces de rechange consommables

Le système iQ d'extraction contient un préfiltre et un filtre combiné. Le filtre doit être remplacé quand l'iQ le signale ou quand l'extracteur ne fonctionne plus de manière efficace (voir section 6 pour le remplacement des filtres).

Pour conserver un bon niveau de performance, il est important que les filtres soient remplacés par des filtres BOFA équivalents. Pour en commander, référez-vous au numéro de filtre figurant sur le filtre déjà installé.

## Protocole de maintenance

La fonction d'enregistrement des données iQ permet de récupérer les intervalles entre les changements de filtres. Les utilisateurs peuvent également répertorier les changements dans le tableau ci-dessous.

Numéro de série de l'appareil :			
Préfiltre gauche		Filtre combiné gauche	
Date	Ingénieur	Date	Ingénieur

Préfiltre droit		Filtre combiné droit	
Date	Ingénieur	Date	Ingénieur

## Élimination des filtres

Le préfiltre et le filtre combiné sont fabriqués à partir de matériaux non-toxiques. Les filtres ne sont pas réutilisables, nettoyer des filtres usagés est déconseillé. L'élimination des filtres usagés dépend des substances qui s'y sont déposées.

Consultez le tableau suivant

Deposit	EWC Listing*	Comment
Non-dangereux	15 02 03	Peut être éliminé comme déchet non-dangereux.
Dangereux	15 02 02M	Le type de danger doit être identifié et les risques associés définis. Le seuil pour ces risques peut être comparé à la quantité présente dans les filtres pour voir s'ils tombent dans la catégorie 'dangereux'. Si c'est le cas, les filtres doivent être éliminés selon les règlements locaux/nationaux en vigueur.

\* Catalogue Européen des Déchets



# Caractéristiques du Système

# 10<sub>01</sub>

Appareil : AD 2000 IQ

Capacité : 2500m<sup>3</sup>/h (1470.5cfm)

Poids : 340Kg (749.5lbs)

Moteur : Ventilateur centrifuge

Alimentation électrique : 415v 3Ph

Hertz : 50/60Hz

Courant pleine charge : 16A par phase (RU Phase)  
28A (RU Neutre)

Émission sonore : Inférieure à 77dB (A)  
(à la vitesse normale de fonctionnement)

Dimensions :

	Métrique (mm)	Impérial (pouces)
Hauteur	1277	50,3
Profondeur	1011	39,8
Largeur	1351	53,2

Filtres :

Type de filtre	Quantité	Surface	Efficacité
Préfiltre	2	60m <sup>2</sup>	95% @ 0,9micron
Filtre combiné	2	15m <sup>2</sup>	99.997% @ 0,3micron

Filtre combiné (Section gaz) :

Type de filtre	Quantité	Type de charbon	Quantité
Filtre combiné (Gaz)	2	Charbon actif	68kgs

Conditions environnementales de fonctionnement :

Température : de +5°C à + 40°C

Humidité : d'un Max de 80% RH à 31°C  
à un Max de 50% RH à 40°C



## Coordonnées

### **Siège BOFA**

21-22 Balena Close  
Creekmoor industrial Estate  
Poole  
Dorset  
BH17 7DX  
Royaume-Uni  
**Téléphone : +44 (0) 1202 699444**

### **BOFA Amériques**

303 S.Madison Street  
Staunton  
Illinois  
62088  
USA  
**Téléphone : 001 (618) 205-5007**

### **BOFA International GmbH**

Sudring 62  
D-21465  
Wentorf bei Hamburg  
Germany  
**Téléphone : +49 (0) 40 7393735-15**